

粉体計量を見直し！ 手計量を自動化へ

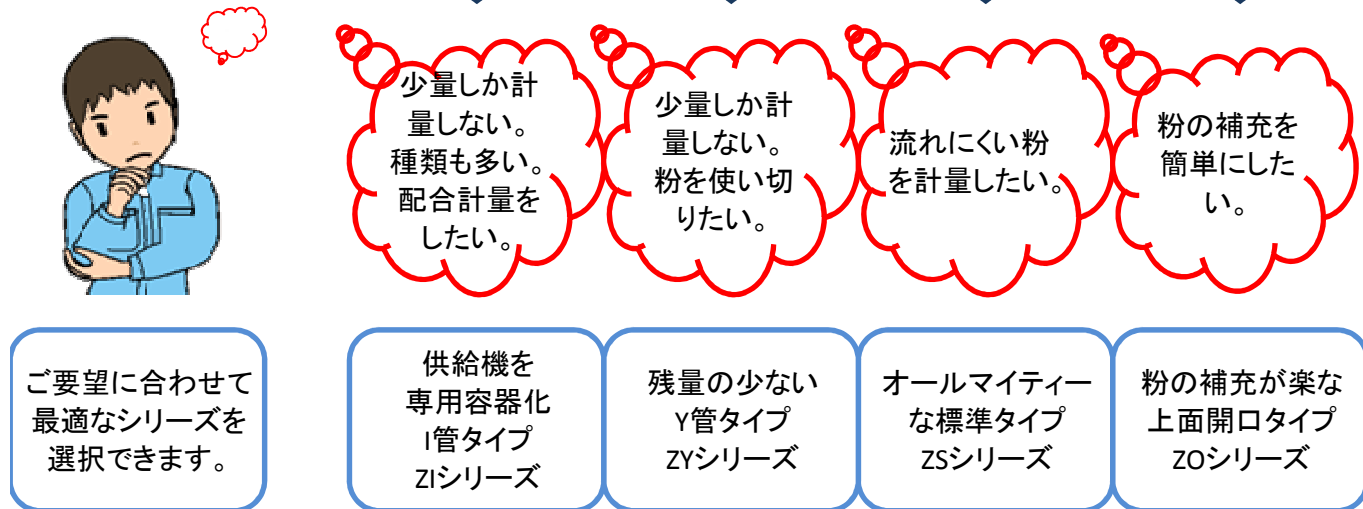
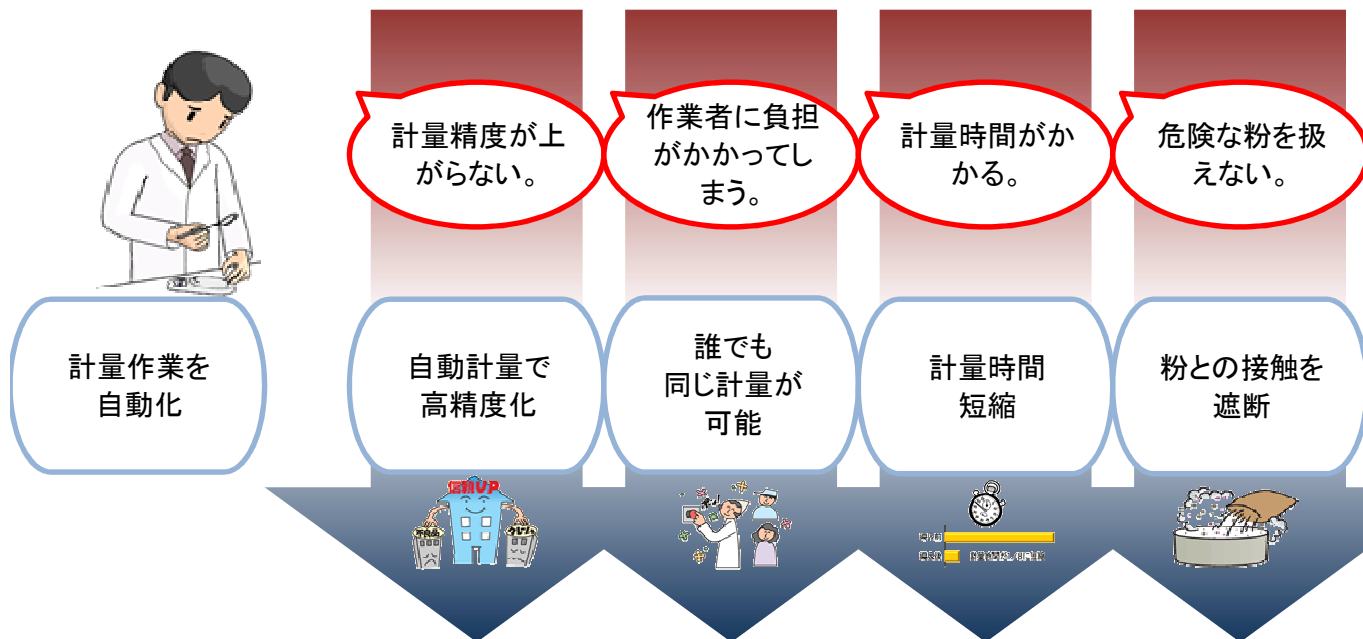

	ZI40	ZY15S	ZS250	ZO650
	ホッパー容量:	40cc	60cc・160cc	110cc・250cc・650cc

それぞれのタイプで、供給機の大きさにも種類があります。詳細は、供給機仕様の資料を御覧ください。ご不明な点がございましたら、下記へご連絡ください。

アルファ株式会社

営業 堀

〒487-0034

愛知県白山町6丁目6-8

TEL: 0568-53-5611

FAX: 0568-53-5612



E-MAIL: zero@zerobalancer.jp

HP: <http://www.zerobalancer.jp>

ゼロランサー供給機 仕様表

アルファ株式会社

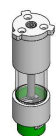
150526-2

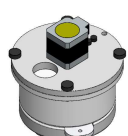
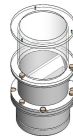
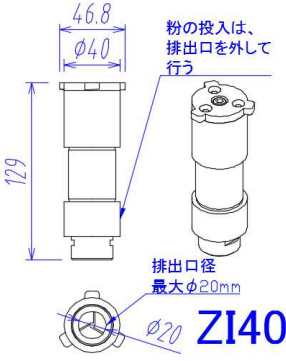
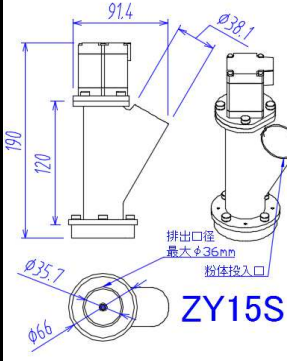
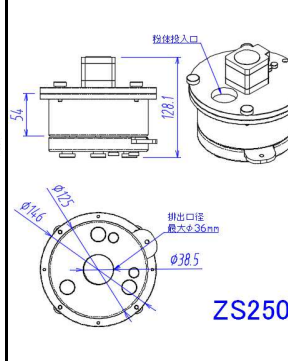
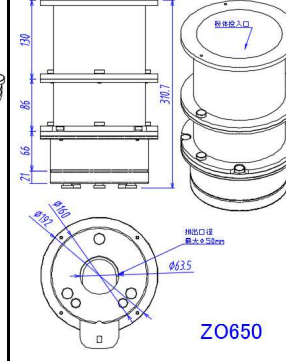
型式				
	ZI 1管型供給機	ZY Y管型供給機	ZS 標準型供給機	ZO 上面開口型供給機
特長	供給機を保管容器としても使用できます。ホッパー内残量がありません。	供給機が小さく、分解・清掃性が良いです。ホッパー内残量がありません。	他では計量できない流動性が良すぎる粉悪すぎる粉も計量できます。	継ぎ足し計量がしやすいように投入口上面の開口を大きく確保しています。
ホッパー容量	ZI40: 40cc	ZY15S: 60cc ZY20S: 160cc	ZS110: 110cc ZS250: 250cc	ZO250: 250cc ZO650: 650cc
増設ホッパー	不可	可	可	可
計量重量	10mg~3g※1	10mg~100g※1	10mg~100g※1	100mg~1000g※1
計量精度	±0.5mg~※1	±0.5mg~※1	±0.5mg~※1	±1mg※1
計量速度1	1g±1mg 30秒※1	1g±1mg 30秒 10g±10mg 30秒※1	1g±1mg 30秒 10g±10mg 30秒※1	10g±10mg 30秒 100g±100mg 30秒※1
計量速度2 シャッター有	-	50g±1mg 30秒 100g±10mg 30秒※1	50g±1mg 30秒 100g±10mg 30秒※1	100g±10mg 30秒 500g±100mg 30秒※1
対応粉末	流動性の良い粉	流動性の良い粉	流動性の良い粉 小麦粉程度まで	流動性の良い粉 小麦粉程度まで
主要材質	ジュラコン・アクリル	SUS304・ジュラコン	ジュラコン	ジュラコン・アクリル
制御部	(ゼロランサーその他構成部品 仕様表 参照)			
概略寸法	 46.8 φ40 129 排出口径 最大φ20mm φ20 ZI40	 91.4 φ38.1 190 120 排出口径 最大φ36mm φ35.7 φ66 ZY15S	 φ146 φ205 φ38.5 排出口径 最大φ36mm ZS250	 φ160 φ205 φ635 排出口径 最大φ50mm ZO650
オプション	投入シュート・排出シュート・シャッター・増設ホッパー			

※1 供給機のセッティングにより異なります。

アルファ株式会社

営業 堀

〒487-0034

愛知県白山町6丁目6-8



TEL: 0568-53-5611

FAX: 0568-53-5612

E-MAIL: zero@zerobalancer.jp

HP: <http://www.zerobalancer.jp>

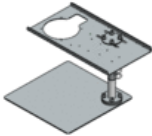
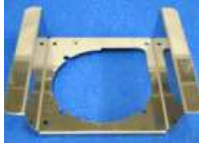
ゼロバランサーその他構成部品 仕様表

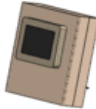
供給機	(ゼロバランサー供給機 仕様表参照)			
天びん	ザルトリウス社製天びん	A&D社製	新光電子社製	その他
				メトラー・トレド社製
架台	簡易架台 4本足支柱架台	増設可能架台 1本足支柱架台 シャッター取り付け可	簡易架台 天びん風防マウント架台	その他
				特注架台
制御盤	CP20 D280・W200・H80(mm) 駆動部2軸まで 供給機・シャッター等 AC100V(50/60Hz)	CP30 D300・W300・H150(mm) 駆動部3軸まで 供給機・シャッター・風防・ 天びん昇降機等 AC100V(50/60Hz)	CP40 D400・W400・H150(mm) 駆動部5軸まで 供給機・シャッター・風防・ 天びん昇降機・サービス ホッパー供給部等 AC100V(50/60Hz)	その他
				個別電機仕様について 都度のご対応
操作部	TP35 D71・W149・H170(mm) 画面サイズ:3.5型 W53・H73(mm)	TP57 D73・W163・H170(mm) 画面サイズ:5.7型 W92・H120(mm)		
				
オプション	天びん系	搬送系	データ保存	その他
	風防 天びん昇降台 除電器 集じん機	容器載せ替え機構	プリンター出力 PCエクセル出力	CCリンク

装置構成

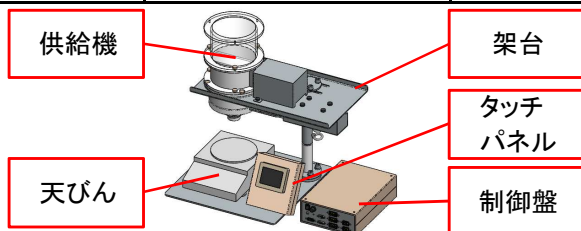

アルファ株式会社

営業 堀

〒487-0034

愛知県白山町6丁目6-8

TEL:0568-53-5611

FAX:0568-53-5612

E-MAIL: zero@zerobalancer.jp

HP:http://www.zerobalancer.jp

ゼロランサー650cc 仕様

アルファ株式会社
150526-4

ZOシリーズ 上面開口型供給機

継ぎ足し計量がしやすいように投入口
上面の開口を大きく確保しています。

■ 供給機仕様

- ・ZO 上面開口型供給機
- ・ホッパー容量: ZO250: 250cc
ZO650: 650cc
- ・増設ホッパー: 可
- ・投入口径: ZO650: ϕ 140mm

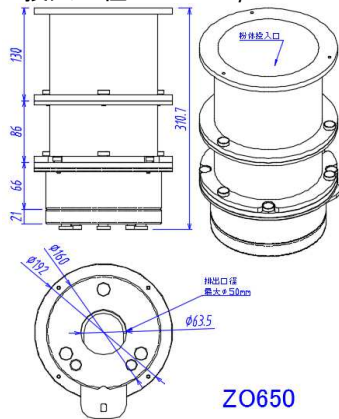

■ 架台

- ・増設可能架台
- ・1本足支柱架台
- ・シャッター取り付け可

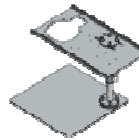

■ 制御盤

- ・CP20
- ・D280・W200・H80(mm)
- ・駆動部2軸まで
- ・供給機・シャッター等
- ・AC100V(50/60Hz)

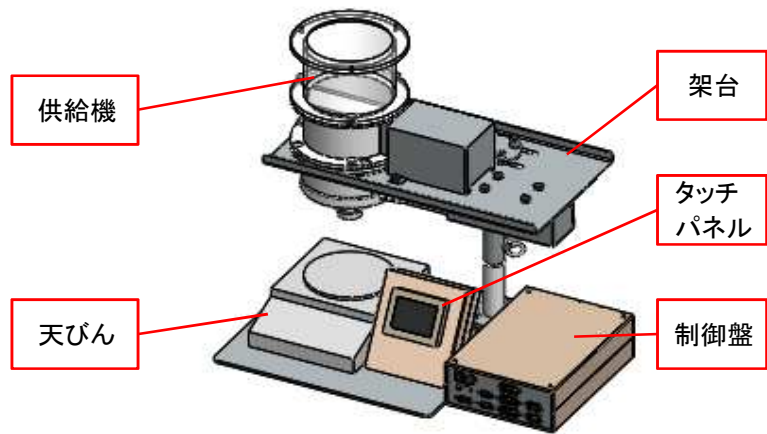

■ 操作部

- ・TP35
- ・D71・W149・H170(mm)
- ・画面サイズ: 3.5型
- ・W53・H73(mm)



■ 天びん

- ・A&D社製天びん
- ・最大秤量: 310g
- ・目量: 0.01g
- ※天びん仕様による

■ 計量

- ・100mg~1000g \pm 1mg
- ・10g \pm 10mg 30秒
- ・100g \pm 100mg 30秒
- ・シャッター有り
- ・100g \pm 10mg 30秒
- ・500g \pm 100mg 30秒

■ 対応粉末

- ・流れやすい粉末から
小麦粉程度まで

■ 主要材質

- ・ジュラコン・アクリル・SUS

■ オプション

- ・投入シュート・排出シュート
- ・シャッター・増設ホッパー

■ 供給原理

①容器を置きスタート



②シャッターが開いて大供給

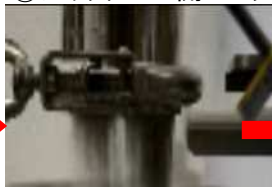

③シャッターが閉じて小供給



④計量完了



アルファ株式会社

営業 堀

〒487-0034

愛知県白山町6丁目6-8

TEL: 0568-53-5611

FAX: 0568-53-5612

E-MAIL: zero@zerobalancer.jp

HP: <http://www.zerobalancer.jp>